

A) Fissare il profilo alla parete utilizzando tasselli adeguati al supporto

A) Fix the profile to the wall using the appropriate supplied screws.

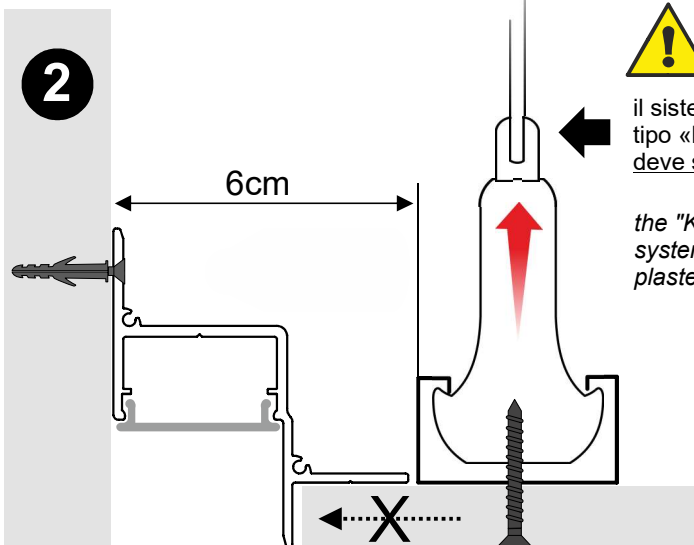

il sistema tenuta tipo «KNAUF» deve sostenere il cartongesso

the "KNAUF" type support system must support the plasterboard.

Be careful to place the plasterboard gently. DO NOT PUSH it towards the profile



Attenzione appoggiare la lastra delicatamente **NON SPINGERE** la lastra verso il profilo

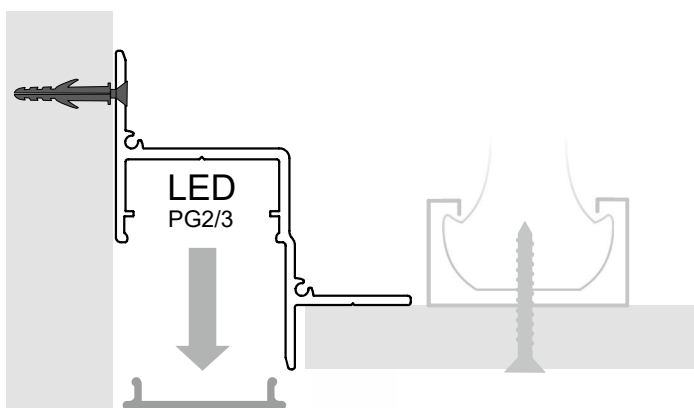

\* Vedi / Look PG2/3

Effettuare il collegamento elettrico delle strisce LED (NON INCLUSE).  
Make the electrical connection of the LED strips (NOT INCLUDED).

**3**

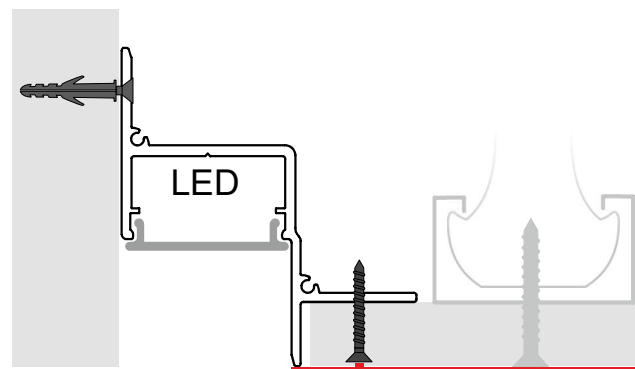

procedere con la finitura  
proceed with the finishing



Fissare il cartongesso al profilo  
Fix the plasterboard to the profile

PRODOTTO / PRODUCT

VELETTA LUMINOSA

MONTAGGIO / MOUNTING

Parete/rasomuro - Wall light/wall flush effect

CODICI / CODES

4010HZ

STRUMENTI / INSTRUMENTS



CERTIFICAZIONI / CERTIFICATIONS



ATTENZIONE / CAUTION



Togliere la rete di alimentazione prima dell'installazione, sostituzione della lampada e comunque prima di ogni operazione di manutenzione.

Always turn off power supply before install, replacing of the light bulb and prior to any maintenance interventions.

La sicurezza dell'apparecchio è garantita solo con l'uso appropriato delle seguenti istruzioni; pertanto è necessario consultarle e conservarle.

The safety of this product is guaranteed only if correctly used, according to this instruction sheet, which must be read first

www.teamitaliailluminazione.it  
info@teamitaliailluminazione.it  
via dell'Artigianato 21, 37066 Caselle di Sommacampagna, Verona (Italy)  
tel +39.045.85.81.640

## INDICAZIONI GENERALI



- A) le strip led (NON INCLUSE) TeamItalia devono essere adeguatamente dissipate al fine di ottimizzare le prestazioni per l'intero ciclo di vita del prodotto. Il prodotto è garantito solo se installato su profili in alluminio Team Italia.
- B) le strip led (NON INCLUSE) TeamItalia devono essere alimentate con alimentatori appositamente concepiti per sorgenti led rispondenti alle principali normative inclusa EN- 61 000 ; EN-55015 ; EN-61547 relativa alla compatibilità elettromagnetica.



Il prodotto è garantito solo se alimen- to con driver conformi al le specifiche di cui sopra.

- C) le strip led (NON INCLUSE) TeamItalia devono essere installate da personale qualificato attendendosi scrupolosamente alle istruzioni di montaggio al fine di evitare danneggiamento del prodotto, la riduzione della sua vita utile e il decadimento della garanzia.

## ISTRUZIONI DI MONTAGGIO

- 1) Pulire accuratamente la sede del led interna al profilo con detergente neutro ed asciugare completamente la superficie prima di applicare il led.

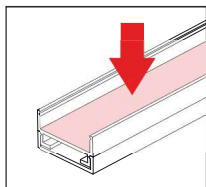

- 2A) Prima di toccare le strip assicurarsi di scaricare a terra eventuale elettricità statica dal corpo ad esempio indossando un bracciale antistatico.

- 2B) prima di procedere con l'installazione indossare guanti in poliestere o vinile antistatico. **NON** toccare la Strip led con le mani nude.

- 3) Se necessario tagliare la Strip led in corrispo- denza delle piazzole in rame lungo la linea tratteggiata.



- 4A) Applicare la strip utilizzando un panno morbido antistatico distribuendo accuratamente la pressione su più chip led. **NON** effettuare pressione direttamente sul singolo chip.

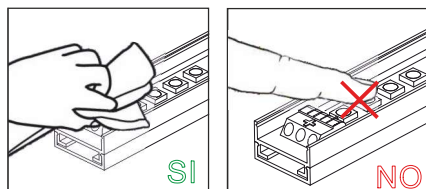

- 4B) Collegare la strip led (vedi punto 5).  
Accenderla e lasciarla accesa per 15 minuti al fine di scaldare il biadesivo ed il supporto in alluminio quindi ripetere il punto 4A per garantire la migliore adesivizzazione della strip sul profilo.

## ISTRUZIONI DI MONTAGGIO

Rev.A

### ASSEMBLY INSTRUCTIONS

### PRODOTTO / PRODUCT

VEILETTA LUMINOSA

### MONTAGGIO / MOUNTING

Parete/rasomuro - Wall light/wall flush effect

### CODICI / CODES

4010HZ

### ATTENZIONE



Togliere la rete di alimentazione prima dell'installazione, sostituzione della lampada e comunque prima di ogni operazione di manutenzione.



la sicurezza dell'apparecchio è garantita solo con l'uso appropriato delle seguenti istruzioni; pertanto è necessario consultarle e conservarle.

COLLEGAMENTO ELETTRICO



- 5) Attenzione! Togliere la rete di alimentazione prima dell'installazione, sostituzione della lampada e comunque prima di ogni operazione di manutenzione.
- 6) Collegare la striped come da schema

ON/OFF

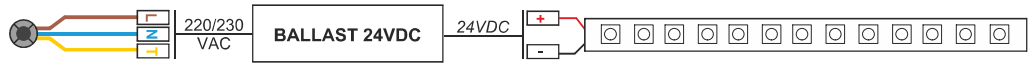

TOUCH/DIM

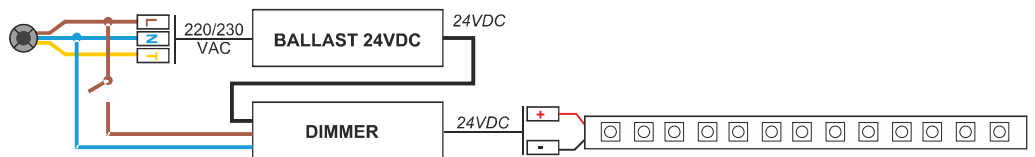

DIMMER RF  
+  
Remote Controller

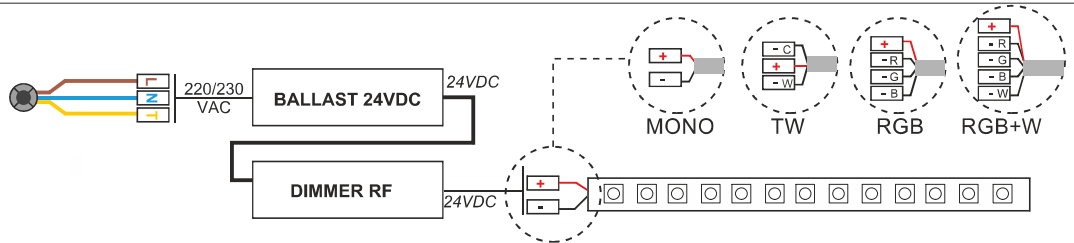

**ATTENZIONE**

**NON** Installare strip senza adeguato profilo dissipante

**NON** Installare strip su supporto non pulito

**NON** installare strip senza scaricare elettricità statica

**NON** Toccare direttamente il chip con le mani

**NON** Collegare strip con tensione accesa