

FISSAGGIO DEL PROFILO A PARETE/PLAFONE

- A) Fissare le staffe alla parete utilizzando le **appropriate viti fornite**.
A) Fix the brackets to the wall using the **appropriate supplied screws**.

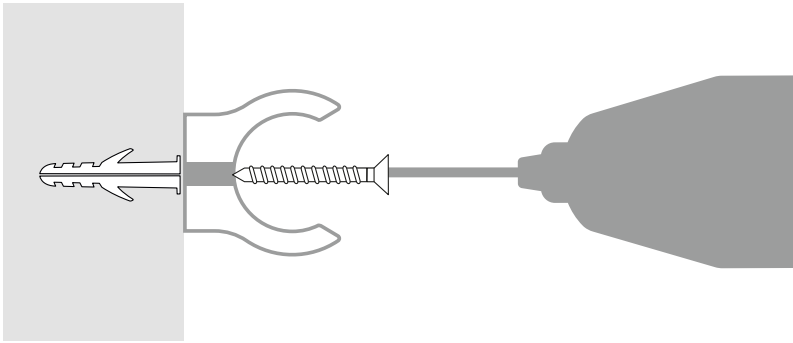

- B) Effettuare il collegamento elettrico delle strisce LED (**NON INCLUDE**).
B) Make the electrical connection of the LED strips (**NOT INCLUDED**).

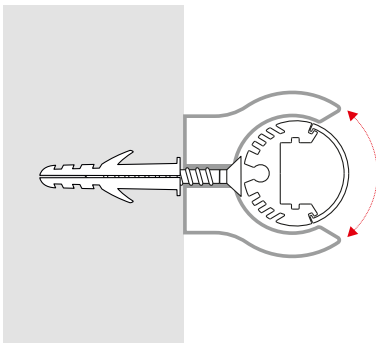

PRODOTTO / PRODUCT

PROFILO 360

MONTAGGIO / MOUNTING

Parete/plafone - Wall / ceiling

CODICI / CODES

6010

n°INSTALLATORI / INSTALLERS n°



STRUMENTI / INSTRUMENTS

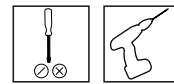

ATTENZIONE / CAUTION



Togliere la rete di alimentazione prima dell'installazione, sostituzione della lampada e comunque prima di ogni operazione di manutenzione.

Always turn off power supply before install, replacing of the light bulb and prior to any maintenance interventions.



La sicurezza dell'apparecchio è garantita solo con l'uso appropriato delle seguenti istruzioni; pertanto è necessario consultarle e conservarle.

The safety of this product is guaranteed only if correctly used, according to this instruction sheet, which must be read first

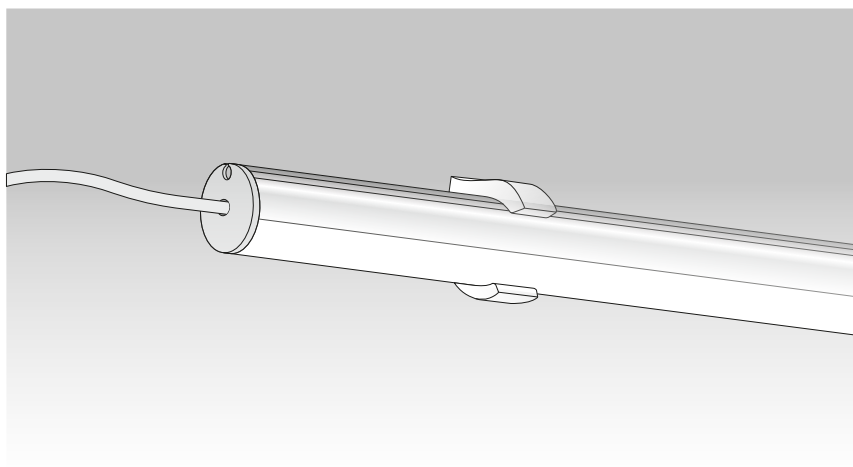

INDICAZIONI GENERALI



A) le strip led (NON INCLUSE) TeamItalia devono essere adeguatamente dissipate al fine di ottimizzare le prestazioni per l'intero ciclo di vita del prodotto. Il prodotto è garantito solo se installato su profili in alluminio Team Italia.

B) le strip led (NON INCLUSE) TeamItalia devono essere alimentate con alimentatori appositamente concepiti per sorgenti led rispondenti alle principali normative inclusa EN- 61 000 ; EN-55015 ; EN-61 547 relativa alla compatibilità elettromagnetica.

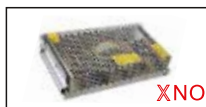

Il prodotto è garantito solo se al i men toto con driver conformi al le specifiche di cui sopra.

C) le strip led (NON INCLUSE) TeamItalia devono essere installate da personale qualificato attendendosi scrupolosamente alle istruzioni di montaggio al fine di evitare danneggiamento del prodotto, la riduzione della sua vita utile e il decadimento della garanzia.

ISTRUZIONI DI MONTAGGIO

1) Pulire accuratamente la sede del led interna al profilo con detergente neutro ed asciugare completamente la superficie prima di applicare il led.

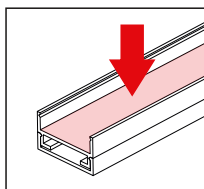

2A) Prima di toccare le strip assicurarsi di scaricare a terra eventuale elettricità statica dal corpo ad esempio indossando un bracciale antistatico.

2B) prima di procedere con l'installazione indossare guanti in poliestere o vinile antistatico. **NON** toccare la Strip led con le mani nude.

3) Se necessario tagliare la Strip led in corrispondenza delle piazzole in rame lungo la linea tratteggiata.



OK

NO

4A) Applicare la strip utilizzando un panno morbido antistatico distribuendo accuratamente la pressione su più chip led. **NON** effettuare pressione direttamente sul singolo chip.

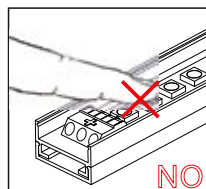
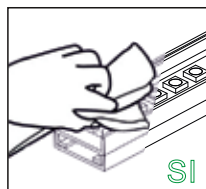

SI

NO

4B) Collegare la strip led (vedi punto 5).

Accenderla e lasciarla accesa per 15 minuti al fine di scaldare il biadesivo ed il supporto in alluminio quindi ripetere il punto 4A per garantire la migliore adesivizzazione della strip sul profilo.

ISTRUZIONI DI MONTAGGIO

Per strip led
(NON INCLUSE) (NOT INCLUDED)

MONTAGGIO

Su Profilo Alluminio

n°INSTALLATORI



STRUMENTI



CERTIFICAZIONI



ATTENZIONE



Togliere la rete di alimentazione prima dell'installazione, sostituzione della lampada e comunque prima di ogni operazione di manutenzione.



la sicurezza dell'apparecchio è garantita solo con l'uso appropriato delle seguenti istruzioni; pertanto è necessario consultarle e conservarle.

COLLEGAMENTO ELETTRICO



5) Attenzione! Togliere la rete di alimentazione prima dell'installazione, sostituzione della lampada e comunque prima di ogni operazione di manutenzione.

6) Collegare la stripled come da schema

ON/OFF

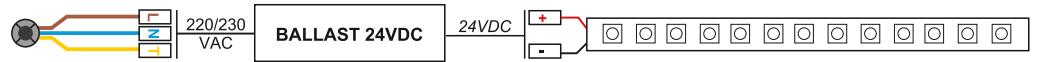

TOUCH/DIM

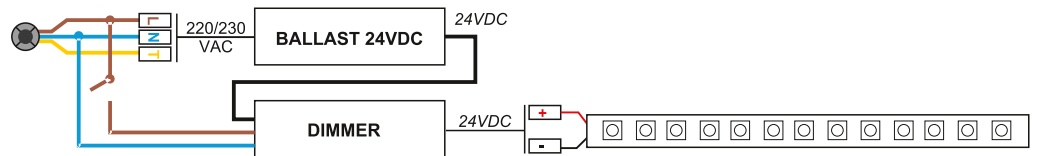

DIMMER RF
+
Remote Controller

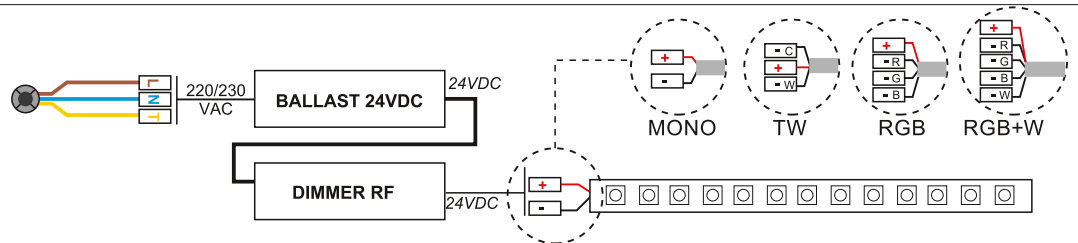

ATTENZIONE

NON Installare strip senza adeguato profilo dissipante

NON Installare strip su supporto non pulito

NON installare strip senza scaricare elettricità statica

NON Toccare direttamente il chip con le mani

NON Collegare strip con tensione accesa